

НАККО FX-100

SOLDERING STATION

Паяльная станция

Руководство пользователя

Благодарим за приобретение паяльной станции НАККО FX-100.
Пожалуйста, прочтите это руководство перед тем, как
приступить к работе с НАККО FX-100. Держите это руководство
под рукой для быстрого доступа к информации при
необходимости.

1. УПАКОВОЧНЫЙ ЛИСТ И НАЗВАНИЕ ЭЛЕМЕНТОВ

1. PACKING LIST AND PART NAMES

Пожалуйста, проверьте наличие всех, перечисленных, ниже наименований, в упаковке.

Паяльная станция НАККО FX-100.....	1	Термостойкий коврик	1
Паяльник НАККО FX-1001.....	1	Силовой кабель	1
Муфта (зелёная).....	1	Руководство пользователя.....	1
Муфта (серая).....	1		
Проволочный очиститель.....	1		



2. ТЕХНИЧЕСКИЕ ХАРАКТЕРИСТИКИ

Потребление питания	28 Вт (85 Вт)
Жало паяльника/серия	T31-01 Серия / 450°C (840°F)
Температура жала	T31-02 Серия / 400°C (750°F)
Стабильность температуры	±1.1°C (±2.0°F)

■ Станция

Мощность на выходе	50 Вт
Частота на выходе	13,56 МГц
Размеры	127 (Ширина) × 150 (Высота) × 167 (Диаметр) мм (5,0 × 5,9 × 6,6 дюймов)
Вес	3 кг (6,6 фунтов)

■ Паяльник НАККО FX-1001

Длина кабеля	1,3 м (4,3 фута)
Общая длина без кабеля	190 мм (7,5 дюйм.) с жалом T31-02D24
Вес без кабеля	31 г (0,07 фунта) с жалом T31-02D24

ПРИМЕЧАНИЕ:

Данное изделие защищено от электростатических разрядов.

* Технические характеристики и конструкция могут изменяться без предварительного предупреждения. Данное устройство соответствует Части 18 Федеральной Комиссии по Связи (США).

※ 各言語 (日本語, 英語, 中国語, フランス語, ドイツ語, 韓国語) の取扱説明書は以下のURL, HAKKO Document Portal からダウンロードしてご覧いただけます。

(商品によっては既定の無い言語がありますが、ご了承ください)

* 各言語 (日本語, 英語, 中国語, 法語, 韓語, 英語) の取扱説明書は以下のURLのHAKKO Document Portal からダウンロードしてください。

- Руководство пользователя на японском, английском, китайском, французском, немецком и корейском языке можно загрузить по следующей ссылке на портал с документами компании НАККО. (Пожалуйста, обратите внимание, что, что не на все изделия документы доступны на всех языках)

<https://doc.hakko.com>

⚠ ПРЕДОСТЕРЕЖЕНИЕ

Данное изделие имеет электропроводящие детали из пластика и заземление ручки, а также станции в качестве меры защиты устройства, на котором проводят пайку от влияния статического электричества. Убедитесь в том, что соблюдаются следующие инструкции:

1. Ручка и прочие детали из пластика не являются изоляторами, это – проводники. При замене деталей или их ремонте необходимо предпринять меры предосторожности, чтобы не оставлять электродетали под напряжением или материалы с повреждённой изоляцией.
2. Убедитесь, что изделие во время использования заземлено.

3. ПРЕДУПРЕЖДЕНИЯ, ПРЕДОСТЕРЕЖЕНИЯ И ПРИМЕЧАНИЯ

Предупреждения, предостережения и примечания размещены в ключевых местах настоящего руководства, чтобы привлечь внимание оператора к важным темам. Они определяются следующим образом:

⚠ ПРЕДУПРЕЖДЕНИЕ: Неисполнение ПРЕДУПРЕЖДЕНИЯ может привести к серьезным травмам и смерти.

⚠ ПРЕДОСТЕРЕЖЕНИЕ: Неисполнение ПРЕДОСТЕРЕЖЕНИЯ может привести к серьезной травме оператора или повреждению оборудования. Ниже приведены два примера.

ПРИМЕЧАНИЕ: ПРИМЕЧАНИЕ обозначает процедуру или моменты, важные для описываемого процесса.

⚠ПРЕДУПРЕЖДЕНИЕ!

При включении питания жало нагревается до горячего состояния. Для того чтобы избежать травм персонала или повреждения оборудования в рабочей зоне, соблюдайте следующие положения:

- Не прикасайтесь к жалу или металлическим частям вокруг жала.
- Не позволяйте жалу быть вблизи или прикасаться к горючим материалам.
- Оповестите всех в рабочей зоне о том, что паяльник горячий и его нельзя трогать.
- Отключайте подачу питания, когда оборудование не используется или оставлено без присмотра.
- Отключайте подачу питания при замене компонентов или при хранении станции НАККО FX-100.
- Устройство должно использоваться только на рабочем столе или рабочем месте.
 - Настоящее устройство может использоваться детьми старше 8 лет и лицами с ограниченными физическими и умственными возможностями и сенсорными функциями или недостаточным опытом и знаниями, если над ними осуществляется надзор или проведён инструктаж по безопасному использованию данного устройства, и они понимают опасности использования этого устройства.
- Не допускается игр детей с устройством.
- Очистка и техническое обслуживание не должно проводиться детьми без надзора взрослых.

Для предотвращения несчастных случаев и повреждения паяльной станции НАККО FX-100, необходимо выполнять следующие положения:

⚠ПРЕДОСТЕРЕЖЕНИЕ

- Не использовать станцию НАККО FX-100 в иных, чем пайка, целях.
- Предохранять станцию НАККО FX-100 от попадания на неё влаги и не касаться её влажными руками.
- Не вносить изменения в конструкцию станции НАККО FX-100.
- Использовать для замены только детали компании НАККО.
- При подключении/отключении кабеля паяльника держитесь за вилку.
- Не ударяйте паяльником по твёрдым предметам для удаления избытка припоя. Это повредит паяльник.
- Убедитесь, что рабочая зона хорошо вентилируется. В процессе паяния образуется дым.
- При использовании станции НАККО FX-100 не совершайте действий, которые могут повлечь физические повреждения.

4. ПЕРВИЧНАЯ УСТАНОВКА

А. Держатель паяльника

- Это изделие подразумевает два метода очистки жала: проволочный очиститель жала и губка. Пожалуйста, намочите губку водой перед использованием.

1. Установить держатель паяльника.
2. Положите маленькую губку в одно из пяти отделений подставки держателя паяльника.
3. Добавьте в подставку воды. Маленькая губка будет поддерживать увлажнение большой губки через капилляры.
4. Увлажните большую губку. Отожмите её до сухости и положите на подставку держателя паяльника.

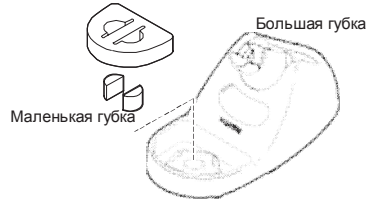

⚠ ПРЕДОСТЕРЕЖЕНИЕ

Использование губки без воды может повредить жало.

*При использовании проволочного очистителя

Поместите его на держатель паяльника как показано справа на картинке. Смотрите «2.Использование проволочного очистителя» в разделе «7.ТЕХНИЧЕСКОЕ ОБСЛУЖИВАНИЕ».



В. Кабель паяльника

1. Проденьте кабель паяльника в отверстие на термостойчивом коврике.
2. Держите головку жала серии Т31 (не входит в комплект) за термостойчивую накладку и вставьте жало в паяльник. Надавите до остановки жала.

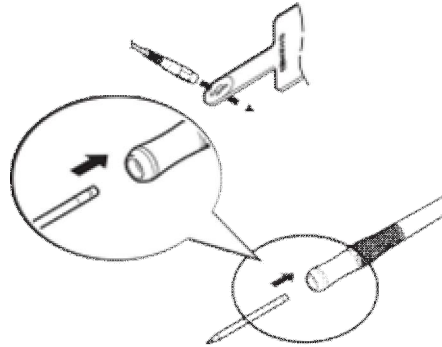

С. Станция

⚠ ПРЕДОСТЕРЕЖЕНИЕ

Перед тем, как подключать /отключать кабель паяльника, убедитесь, что подача питания отключена. Неисполнение этого требования может повлечь за собой поломку монтажной платы.

1. Вставьте силовой кабель в гнездо на задней поверхности станции.
2. Вставьте разъём соединительного кабеля в гнездо на лицевой стороне станции и повернуть его по часовой стрелке до остановки.
3. Установите паяльник в держатель.
4. Подключите вилку кабеля в заземлённую настенную розетку.

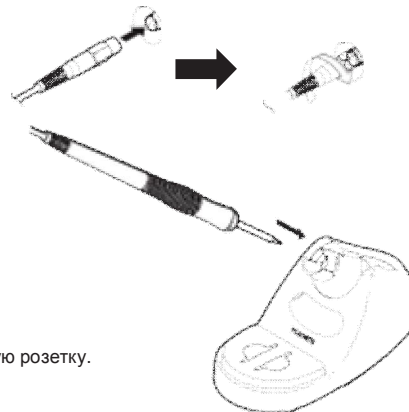

⚠ ПРЕДОСТЕРЕЖЕНИЕ

Станция НАККО FX-100 защищена от электростатических разрядов и для полной эффективности её работы должна быть заземлена.

4. ПЕРВИЧНАЯ УСТАНОВКА

■ Как заменить муфту

1. Поверните узел муфты в направлении против часовой стрелки и снимите её с ручки.



2. Удалите муфту как показано на рисунке ниже.

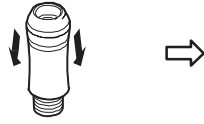

ПРЕДУПРЕЖДЕНИЕ:
Маленькое уплотнительное O-кольцо помещается в узел муфты; оно может выпасть при его снятии. Осторожно, не потеряйте это уплотнительное O-кольцо.

3. Поверните муфту против часовой стрелки как винт и снимите её.

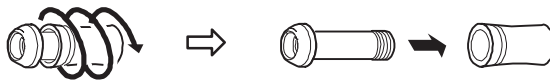

4. Установите новую муфту.

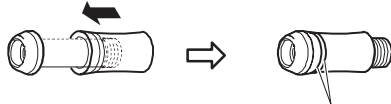

Обратите внимание на направление муфты.

5. Перед тем как установить муфту на ручку обратно, убедитесь, что маленькое уплотнительное O-кольцо на месте и правильно посажено в узле муфты.

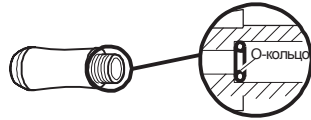

5. РАБОТА

• Работа

1. Включите выключатель питания (ON).
2. Загорится экран с информацией в следующем порядке: номер изделия → приветствие → домашний экран.
3. На домашнем экране будет показан статус режима MODE (слева) и выходной график (в центре).
График начинает расти по мере роста температуры жала. График начинает уменьшаться по мере приближения жала к стабильной температуре, показывая минимум в момент достижения значения стабильной температуры. Когда достигнута стабильная температура, можно начинать паять.

Средства управления и дисплеи

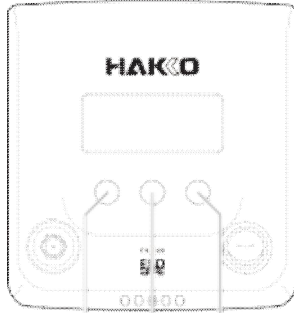

Левая кнопка

Правая кнопка

Центральная кнопка

Станция HAKKO FX-100 имеет 3 рабочие кнопки. Операции, выполняемые каждой кнопкой, зависят от того, что в данный момент показывает дисплей. Операция для каждой кнопки показана в нижней части экрана. Выберите кнопки согласно индикации.

Нажатие на определённые кнопки на домашнем экране сменяет дисплей, согласно надписям кнопок и устанавливает режим ожидания выбора.

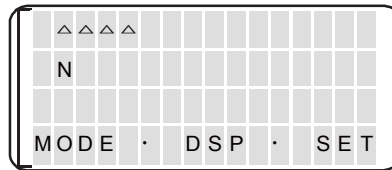

Левая кнопка MODE- режим

Центральная кнопка DSP - дисплей

Правая кнопка SET – установка (параметры)

Пример экран MODE (режим)

Если не нажать ни одну из кнопок, возвращается домашний экран

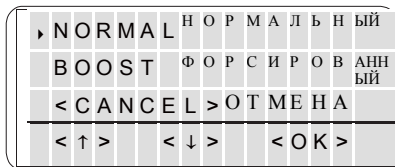

Управляйте устройством при помощи кнопок, которые установлены в порядке, показанном на экране.

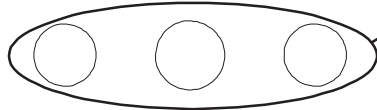

Пункты меню и начальные значения для экранов режим/дисплей (MODE / DSP).

Дисплей	Пункт на дисплее	Начальное
MODE- режим	NORMAL / BOOST НОРМАЛЬНЫЙ/ФОРСИРОВАННЫЙ	NORMAL
DSP- дисплей	SHOW PROFILE / SHOW TIP LOADS / SHOW TIP TIME / SELECT PROFILE / TIP TYPE ПОКАЗАТЬ ПРОФИЛЬ/ПОКАЗАТЬ НАГРУЗКИ ЖАЛА/ПОКАЗАТЬ ВРЕМЯ ЖАЛА/ВРЕМЯ РАБОТЫ ПИЯЛЬНИКА	—
	Показывает установки профиля	—
	SHOW TIP LOADS- показывать	0
	SHOW TIP TIME – показывать время	0
	SELECT PROFILE – выбрать	No.1 / No.2
	TIP TYPE – тип жала	AUTO DETECT / MANUAL SET / OFF АВТОМАТИЧЕСКОЕ РАСПОЗНАВАНИЕ / РУЧНАЯ УСТАНОВКА/ОТКЛЮЧЕН
	MANUAL SET* -ручная установка	<01> / <02> / <03>
		OFF/ОТКЛ

* Показывается только в режиме ручной установки " MANUAL SET" .

• При нажатии на кнопку режима **MODE**

Можно изменять режим на нормальный NORMAL или форсированный BOOST.

при изменении режима на форсированный BOOST, производительность станции возрастает, а температура жала немного растёт.

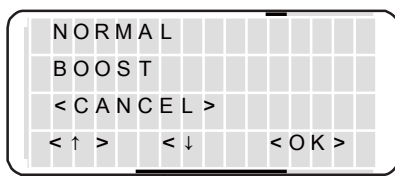

Перемещайте курсор кнопками < l > или < r > для того, чтобы выбрать нормальный NORMAL или форсированный BOOST режим. Подтвердите выбор, нажав на OK.

Дисплей в нормальном NORMAL режиме

Дисплей в форсированном BOOST режиме

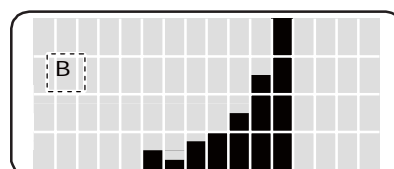
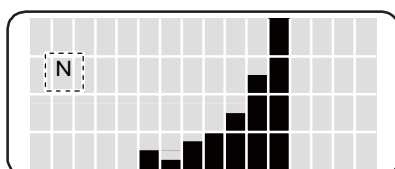

5. РАБОТА

· При нажатии на кнопку дисплея DSP

Выбранная информация будет показана на экране.

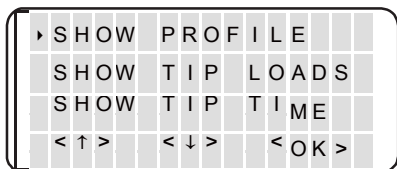

Перемещайте курсор при помощи кнопок <↑> или <↓>. Будут показаны следующие пункты в указанном порядке.

- SHOW PROFILE показать профиль
- SHOW TIP LOADS показать нагрузки на жало
- SHOW TIP TIME показать время для жала
- SELECT PROFILE выбрать профиль
- TIP TYPE тип жала
- <CANCEL> отмена

SHOW PROFILE/ ПОКАЗАТЬ ПРОФИЛЬ

показывается информация по установленному профилю (станция, пользователь, припой).

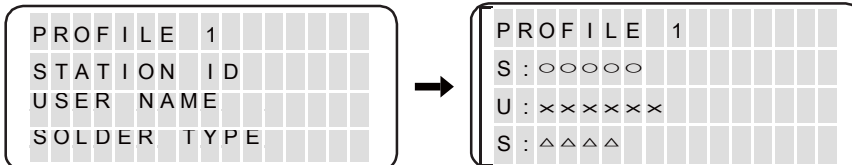

SHOW TIP LOADS/ ПОКАЗАТЬ НАГРУЗКИ НА ЖАЛО

Показывает количество паек. Выбрав опцию сброса RESET и подтверждение OK, установите счётчик на 0. Для выхода без сброса – нажмите на отмену CANCEL.

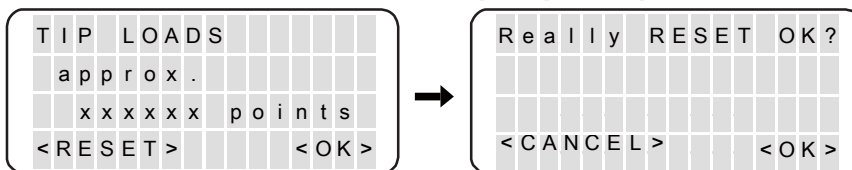

При выборе опции сброса RESET

⚠ ПРЕДОСТЕРЕЖЕНИЕ

Количество паек – это приблизительная величина, поскольку в некоторых случаях изменение температуры на жале воспринимается как отдельная операция пайки.

SHOW TIP TIME/ ПОКАЗАТЬ ВРЕМЯ ПАЙКИ

Показывается общее время работы паяльника. * Период простоя не включается. Нажав на сброс RESET и подтверждение OK можно сбросить показатель на 0. Для выхода без сброса – нажмите на отмену CANCEL.

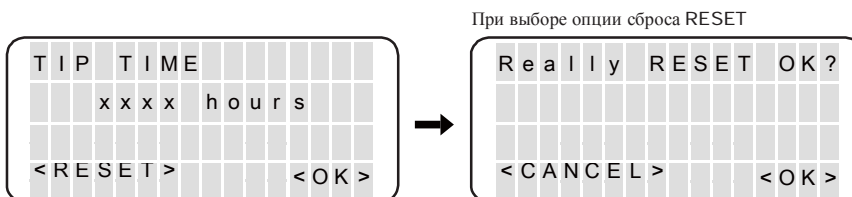

При выборе опции сброса RESET

ПРИМЕЧАНИЕ:

Если вы выбираете сброс RESET на экране нагрузок на жало TIP LOADS или экране времени для жала TIP TIME, вам необходимо ввести пароль (если он установлен).

SELECT PROFILE/ ВЫБРАТЬ ПРОФИЛЬ

Здесь выбирается информация по профилю, которая будет показана. Информация по профилю No.1 или No.2.

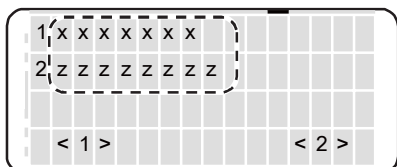

ПРИМЕЧАНИЕ:

если введено имя пользователя, оно будет показано на этом этапе.

5. РАБОТА

ТИП ТУРЕ/ТИП ЖАЛА

Показывается тип жала (450°C или 400°C).

При выборе режима ручной установки MANUAL SET, экран выглядит, как показано на рисунке справа. Выбрать надлежащий номер в соответствии с используемым жалом. После этого появляются типы жала 01 (450°) или тип 02 (400°C), так что тип жала будет точно определён.

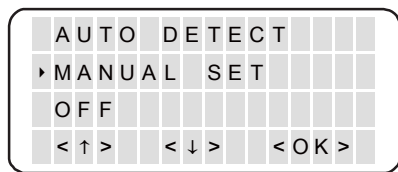

При выборе опции ручной установки MANUAL SET

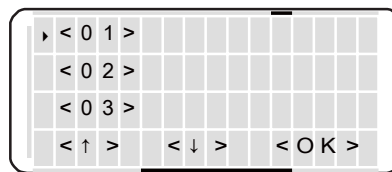

Экран в режиме ручной установки MANUAL SET (при выборе T31-01)

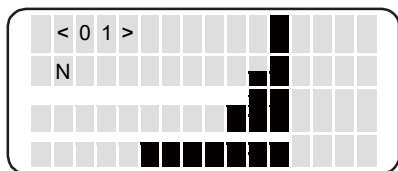

При выборе опции автоматического распознавания AUTO DETECT тип жала 01 (450°C), тип 02 (400°C), распознаётся автоматически. Для распознавания типа жала необходимы следующие условия.

- Жало должно быть холодным.
- Жало должно быть на подставке паяльника.

Экран в режиме автоматического распознавания AUTO DETECT (при выборе T31-01)

При частом изменении жала между типами (01 – 02), можно выбрать автоматическое распознавание AUTO DETECT. Если вам автоматическое распознавание не требуется, поскольку вы используете только один тип, используйте ручную установку MANUAL SET. Если вам не нужны дисплеи, выберите OFF (отключение). Вы можете выбрать любой режим, в зависимости от использования.

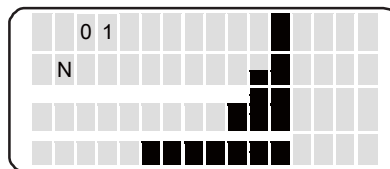

ПРИМЕЧАНИЕ:

При выборе режима автоматического распознавания AUTO DETECT типы 01 или 02 показываются только тогда, когда паяльник находится на подставке.

6. УСТАНОВКА ПАРАМЕТРОВ

· Когда выбрана опция установки параметров SET

Можно изменять различные уставки. После изменения уставок, эти изменения вносятся после нажатия кнопки сохранения SAVE и подтверждения

→ OK. Для выхода без изменений, выберите отмену CANCEL. Если вы собираетесь ввести пароль, то перед входом в экран установок вам будет необходимо ввести пароль.

Курсоры передвигаются при помощи конки <↑> или <↓>. Будут показаны следующие пункты в указанном порядке:

- DISPLAY дисплей
- AUTO SLEEP автоматический переход в неактивный режим
- AUTO SHUT OFF автоматическое отключение
- PASSWORD LOCK пароль
- PROFILE профиль
- ALERT TIME сигнал
- <SAVE> сохранить
- <CANCEL> отменить

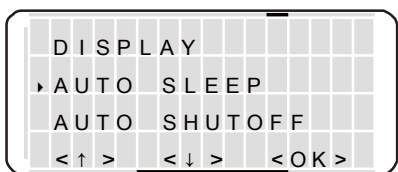

Пункты меню и начальные значения экрана установки параметров SET.

Дисплей	Пункт на экране	Начальное значение
SET/ УСТАНОВКА ПАРАМЕТРОВ	DISPLAY AUTO SLEEP AUTO SHUT OFF PASSWORD LOCK PROFILE ALERT TIME/ ДИСПЛЕЙ АВТОМАТИЧЕСКИЙ ПЕРЕХОД В НЕАКТИВНЫЙ РЕЖИМ АВТОМАТИЧЕСКОЕ ОТКЛЮЧЕНИЕ ПАРОЛЬ ПРОФИЛЬ СИГНАЛ	
DISPLAY ДИСПЛЕЙ	NORMAL/ EXPRAND/ OFF НОРМАЛЬНЫЙ РАСШИРЕННЫЙ ОТКЛЮЧЕН	НОРМАЛ/НОРМАЛЬНЫЙ
AUTO SLEEP АВТОМАТИЧЕСКИЙ ПЕРЕХОД В НЕАКТИВНОЕ СОСТОЯНИЕ	00 (отключён) / 01-29 минут	06 минут
AUTO SHUT OFF АВТОМАТИЧЕСКОЕ ОТКЛЮЧЕНИЕ	отключён / 30 минут / 60 минут	30 минут
PASSWORD LOCK ПАРОЛЬ	ON / OFF ВКЛЮЧЁН/ОТКЛЮЧЁН	отключен OFF
PASSWORD* ПАРОЛЬ	“A - Z” Выбрать три буквы	—
PROFILE ПРОФИЛЬ	STATION ID / PROFILE 1 / PROFILE 2 ИДЕНТИФИКАЦИЯ СТАНЦИИ ПРОФИЛЬ 1 ПРОФИЛЬ 2	—
STATION ID ИДЕНТИФИКАЦИЯ СТАНЦИИ	“A - Z”, “0 - 9”, “.”, “-” и пропуск. Вы можете ввести до 14 букв.	—
PROFILE 1 (2) ПРОФИЛЬ	USER NAME / SOLDER TYPE ИМЯ ПОЛЬЗОВАТЕЛЯ ТИП ПРИПОЯ	—
USER NAME ИМЯ ПОЛЬЗОВАТЕЛЯ	“A - Z”, “0 - 9”, “.”, “-” и пропуск. Вы можете ввести до 14 букв.	—
SOLDER TYPE ТИП ПРИПОЯ	“A - Z”, “0 - 9”, “.”, “-” и пропуск. Вы можете ввести до 14 букв.	—
ALERT TIME** сигнал	0 ~ 9999 часов	0

* Показывается только при включённой опции пароля PASSWORD LOCK.

** Когда сигнал установлен на «0» сообщение о замене жала CHG TIP показано не будет. (Смотри «СИГНАЛ»)

6. УСТАНОВКА ПАРАМЕТРОВ

ДИСПЛЕЙ

Вид, в котором представляется выходной график, можно изменить.

СТАНДАРТНЫЙ: Гистограмма (столбики); РАСШИРЕННЫЙ: Горизонтально расширяющийся график; ОТКЛЮЧЁН: нет изображения

экран дисплея

DISPLAY

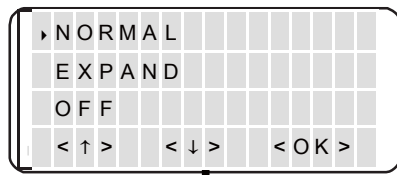

режим стандартный NORMAL

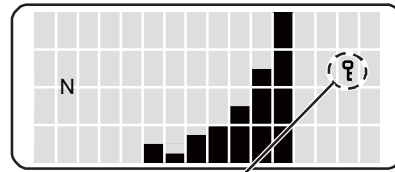

режим расширенный EXPAND

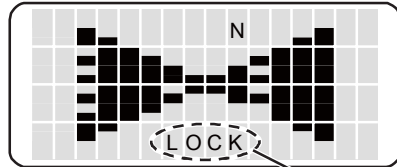

показ отключён OFF

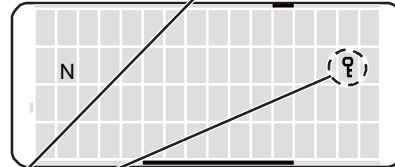

Показывается при установке пароля

AUTO SLEEP/АВТОМАТИЧЕСКИЙ ПЕРЕХОД В НЕАКТИВНЫЙ РЕЖИМ

Время перехода в неактивный режим можно выбрать. Функция перехода в неактивный режим отменяется при снятии паяльника с подставки или при нажатии одной из 3 кнопок

Уставка перехода в неактивный режим AUTO SLEEP

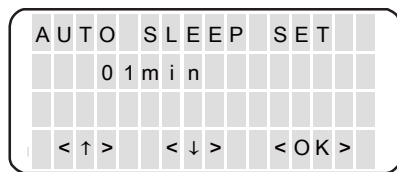

В опции перехода в неактивный режим AUTO SLEEP вы можете установить время между 01 и 29 минутами. При установке 00 эта функция отключается

AUTO SHUTOFF/АВТОМАТИЧЕСКОЕ ОТКЛЮЧЕНИЕ

Время автоматического отключения паяльной станции можно установить. Происходит автоматическое прекращение подачи электропитания, когда паяльник не используется в течение установленного времени. Функцию автоматического отключения SHUTOFF можно отключить, нажав на одну из 3 кнопок.

Уставка автоматического отключения AUTO SHUTOFF

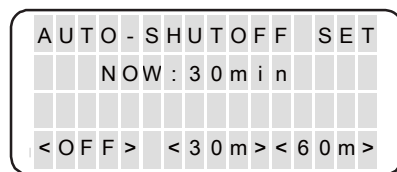

Когда установлено время автоматического отключения SHUT OFF, происходит прекращение подачи электроэнергии, если паяльник не используется в течение установленного времени, даже если паяльник не установлен на подставку.

PASSWORD LOCK/ ПАРОЛЬ

Эта уставка может быть изменена таким образом, каждый раз для изменения параметров или сброса счётчика будет необходимо вводить пароль.

Устанавливается пароль, состоящий из 3 букв от A до Z.

установка пароля

ЭКРАН PASSWORD LOCK/ ПАРОЛЬ

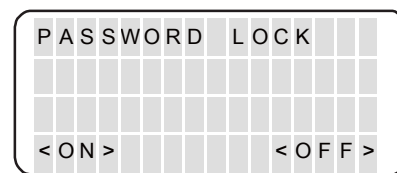

экран ввода пароля PASSWORD (когда режим активен)

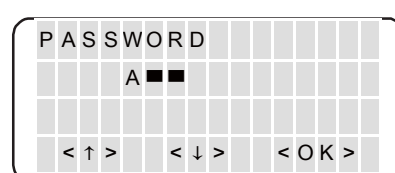

6. УСТАНОВКА ПАРАМЕТРОВ

PROFILE/ ПРОФИЛЬ

Можно установить информацию по профилю.

ИДЕНТИФИКАЦИЯ СТАНЦИИ/STATION ID: название станции, инвентарный номер и т.д. профиль PROFILE1,2: имя пользователя и информация по припою.

экран профиля PROFILE

```
STATION ID
PROFILE 1
PROFILE 2
<↑> <↓> <OK>
```

экран идентификации станции STATION ID

```
STATION ID
( )
<↑> <↓> <OK>
```



экран профиля PROFILE1 (2)

```
USER NAME
SOLDER TYPE
<CANCEL>
<↑> <↓> <OK>
```

экран имени пользователя USER NAME

```
PROF. 1 USER
( )
<↑> <↓> <OK>
```

Вы можете создать имя и идентификацию, используя буквы, знаки и цифры "A-Z", "0-9", ".", "-", "_" и пробел. Можно ввести до 14 символов. Первичная установка ничего не содержит.

экран типа припоя SOLDER TYPE

```
PROF. 1 SOLDER
( )
<↑> <↓> <OK>
```

ALERT TIME/СИГНАЛ

На домашнем экране возникает надпись о замене жала "CHG TIP", когда общее время работы паяльника достигает установленного значения установки. Для того чтобы очистить этот экран, требуется заменить жало и сбросить время для жала TIP TIME в меню дисплея DSP (См. 5. Как использовать функцию показа времени для жала "SHOW TIP TIME".)

установка опции сигнала
ALERT TIME

```
ALERT TIME
xxxx hours
<↑> <↓> <OK>
```

экран в опции замены жала "CHG TIP"

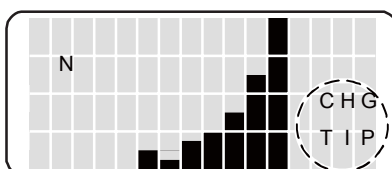

7. ТЕХНИЧЕСКОЕ ОБСЛУЖИВАНИЕ

Вовремя проведённое надлежащим образом техническое обслуживание продлевает срок службы оборудования. Эффективность пайки зависит от температуры, качества и количества припоя и флюса. Применяйте указанную ниже процедуру технического обслуживания, в зависимости от условий использования оборудования.

⚠ ПРЕДУПРЕЖДЕНИЕ

Поскольку температура паяльника может достигать очень высоких значений, при работе с ним проявляйте осторожность. За исключением особо выделенных случаев, всегда выключайте подачу питания и отключайте кабель от розетки перед тем, как проводить техническое обслуживание.

● Техническое обслуживание для жала

1. После стабилизации температуры очистите жало губкой и проверьте его состояние.
2. Если часть жала, покрываемая припоем, покрыта чёрным оксидом, нанесите свежий флюс, содержащий припой и очистите жало ещё раз. Повторяйте до тех пор, пока оксид не будет снят. Затем покройте жало свежим припоем.
3. Если жало деформировано или имеет следы сильной эрозии, замените его новым.

⚠ ПРЕДОСТЕРЕЖЕНИЕ

Не используйте напильник для удаления оксида!

■ Очистка жала с использованием подставки паяльника

1. Использование губки
2. Использование проволочный очиститель

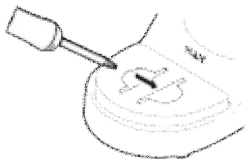

Используйте для очистки жала губку, поставляемую с паяльником. Её можно использовать для любой очистки, от простого удаления излишков припоя до полного удаления загрязнения, возникающего из-за окисления.

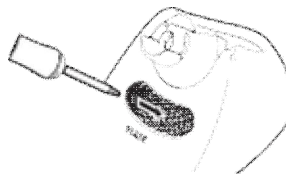

Вещества, которые сложно удаляются губкой, можно удалить, используя проволочный очиститель.

■ Замена предохранителя

1. Отсоединить силовую кабель от гнезда.
2. Снять держатель предохранителя.
3. Заменить предохранитель.
4. Установить держатель предохранителя на место.

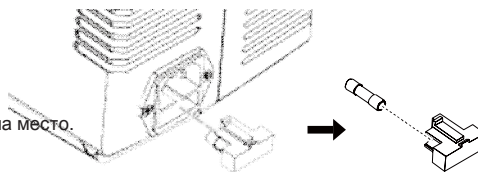

8. ИНСТРУКЦИИ ПО ОБНАРУЖЕНИЮ И УСТРАНЕНИЮ ПРОБЛЕМ

⚠ ПРЕДУПРЕЖДЕНИЕ

Перед тем как проводить проверку внутри станции НАККО FX-100 или заменять детали, убедитесь, что она отключена от источника питания. Невыполнение этого требования может привести к получению электрического удара.

- Паяльник не работает даже когда выключатель в положении «включено»/ON.
- Сообщение ошибки фиксатора Grip Ergo.
- На жале припой не плавится.
- Слишком низкая температура жала.

ПРОВЕРИТЬ: Не отключён ли силовой или соединительный кабель?

ДЕЙСТВИЕ: Плотно подключите его.

ПРОВЕРИТЬ: Не перегорел ли предохранитель?

ДЕЙСТВИЕ: Замените предохранитель. Если он сгорит снова, пожалуйста, отправьте устройство (целиком) к нам на ремонт.

ДЕЙСТВИЕ: Проверить подключение паяльника или жала. Если эта ошибка появляется опять даже при наличии подключения, паяльник или жала может быть неисправным.

ПРОВЕРИТЬ: Есть ли на жале оксид?

ДЕЙСТВИЕ: Очистить жало и удалить окисление.

ПРОВЕРИТЬ: Есть ли на жале оксид?

ДЕЙСТВИЕ: Очистить жало и удалить окисление.

9. ОПЦИИ

Порт на задней панели станции используется для просмотра работы нагревателя на внешнем устройстве (не включено).

Выходные данные, показываемые на мониторе, могут передаваться на внешнее устройство при подключении оборудования к приборам (например, осциллокопу).

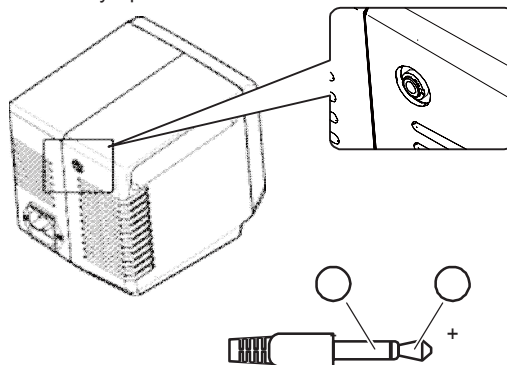

Пожалуйста, делайте заказ в соответствии с вашим соединительным разъёмом (Ф3.5 штырёк).

10. СПИСОК ЗАПЧАСТЕЙ

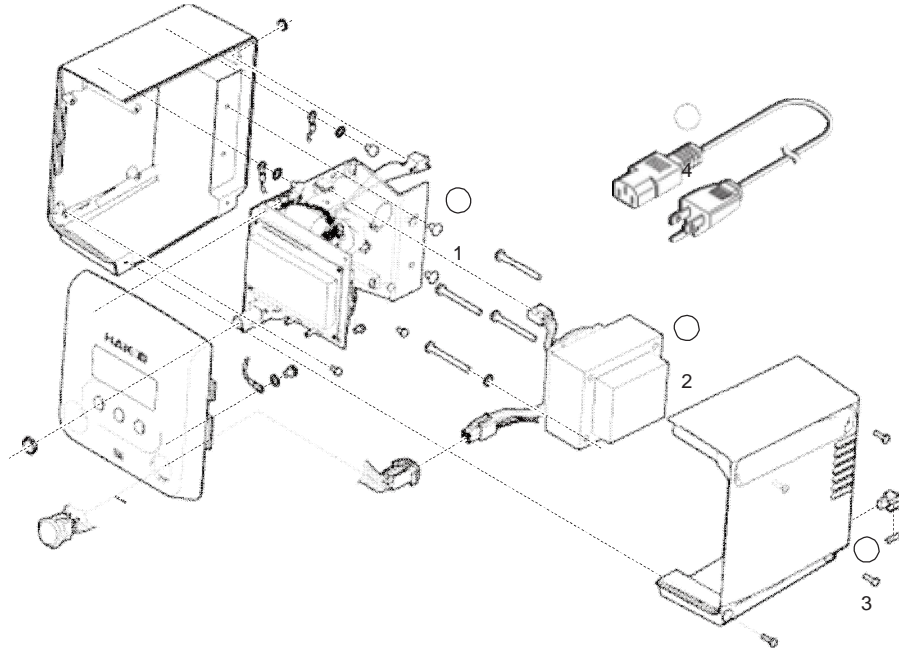

• Станция НАККО FX-100

Номер п/п	Номер детали	Название детали	Характеристики
1	B5002	Платформенный монтаж	
2	B5003	Трансформатор	100 – 110В
	B5004	Трансформатор	120V
	B5005	Трансформатор	220 – 240В
3	B2403	Предохранитель/250В-2А	100 – 110В
	B3011	Предохранитель/250В-2А	120В
	B2987	Предохранитель/250В-1А	220 – 240В

Номер п/п	Номер детали	Название детали	Характеристики
4	B2419	Силовой кабель, трёхжильный, вилка американского стандарта	120В США
	B2421	Силовой кабель, трёхжильный без вилки	
	B2422	Силовой кабель, трёхжильный, вилка британского стандарта	Индия
	B2424	Силовой кабель, трёхжильный, европейская вилка	220В KTL 230В CE
	B2425	Силовой кабель, трёхжильный, вилка британского стандарта	230В CE
	B2426	Силовой кабель, трёхжильный, вилка австралийского стандарта	
	B2436	Силовой кабель, трёхжильный, вилка китайского стандарта	Китай
	B3508	Силовой кабель, трёхжильный, вилка американского стандарта (В)	
	B3550	Силовой кабель, трёхжильный, вилка израильского стандарта	

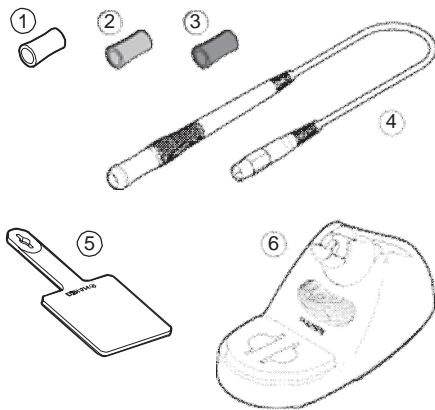

• Паяльник НАККО FX-1001

Номер п/п	Номер детали	Название детали	Характеристики
1	B5006	Муфта / Жёлтая	
2	B5007	Муфта / Зелёная	
3	B5008	Муфта / Серая	
4	FX1001-51	Паяльник НАККО FX-1001	
5	B2300	Термостойкий коврик	
6	FN800-51BY	Подставка НАККО FN-800	

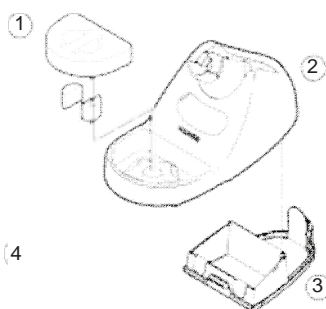

• Детали паяльника

Номер	Номер	Название	Характеристики
1	A1559	Губка для очистки	
2	B5009	Подставка держателя паяльника, оцинкованная	С резиновыми ножками
3	B3751	Нижняя панель	С защитной пластиной и резиновыми ножками
4	A1561	Проволочный очиститель	

• Опция

Номер п/п	Номер детали	Название
1	B3474	Резиновый очиститель

中國RoHS: 產品中有毒有害物質或元素的名稱及含量

零件名稱	有毒有害物質或元素					
	鉛(Pb)	汞(Hg)	鎘(Cd)	六價鉻 (Cr ^{VI})	多環芳烴 (PAH)	多溴二苯醚 (PBDE)
線圈座	X	○	○	○	○	○
線圈殼	X	○	○	○	○	○
殼蓋	X	○	○	○	○	○

○ : 表示該有毒有害物質在該零件所含的原材料中的含量符合RoHS 1163-2006
標準規定的限量要求以下。
X : 表示該有毒有害物質至少在該零件的某一原材料中的含量超過RoHS 1163-2006
標準規定的限量要求。



НАККО CORPORATION
ГОЛОВНОЙ ОФИС

4-5, Shiokusa 2-chome, Naniwa-ku, Osaka 556-0024 JAPAN
TEL: +81-6-6561-3225 FAX: +81-6-6561-8466
<http://www.hakko.com> э-почта: sales@hakko.com

ЗАРУБЕЖНЫЕ ФИЛИАЛЫ

США: AMERICAN HAKKO PRODUCTS, INC.
TEL: (661) 294-0090 FAX: (661) 294-0096
бесплатный номер (800)88-HAKKO

<http://www.hakkousa.com>

ГОНКОНГ: HAKKO DEVELOPMENT CO., LTD.

TEL: 2811-5588 FAX: 2590-0217
<http://www.hakko.com.hk>

Эл. почта: info@hakko.com.hk

СИНГАПУР: HAKKO PRODUCTS PTE LTD.

TEL: 6748-2277 FAX: 6744-0033
<http://www.hakko.com.sg>

эл. почта: sales@hakko.com.sg

Пожалуйста, смотрите другие торговые представительства на сайте:

<http://www.hakko.com>

2015.11
MA02601XZ151104